

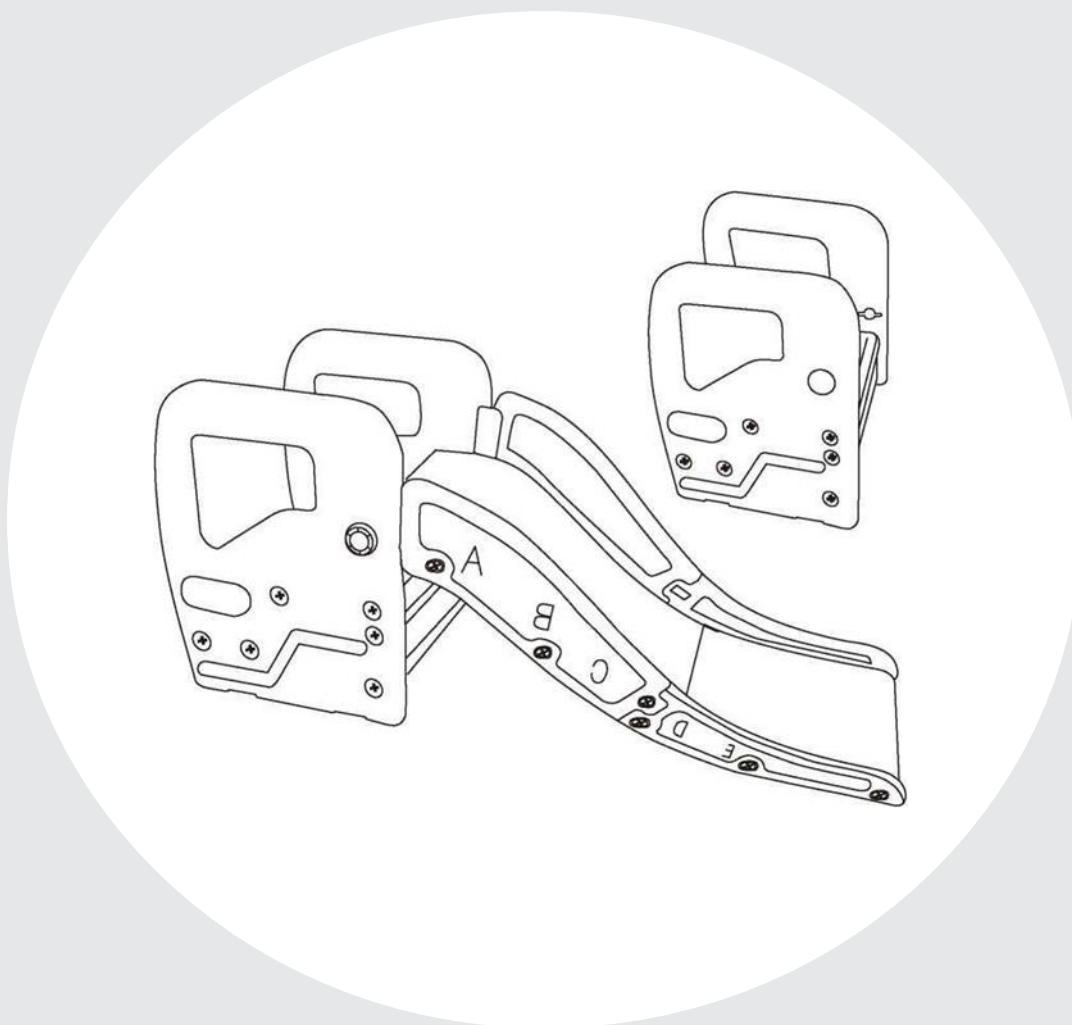

РУКОВОДСТВО ПОЛЬЗОВАТЕЛЯ

ДЕТСКАЯ ГОРКА + ПОДСТАВКА ДЛЯ НОГ (2 В 1) UNIX KIDS



ПРИМЕЧАНИЕ

Производитель оставляет за собой право модифицировать устройства по мере необходимости и не уведомлять об этом пользователей.

Все зависит от конкретной модели продукта.



РАДЫ ПРИВЕТСТВОВАТЬ ВАС, ПОЛЬЗОВАТЕЛИ ПРОДУКЦИИ UNIX FIT!

Мы благодарны, что ваш выбор был остановлен на продукции нашего бренда. Для того чтобы обеспечить вашу максимальную сохранность, команда **UNIX Fit** просит вас с вниманием отнестись к изучению инструкции перед использованием! В случае если инструкция в дальнейшем будет потеряна, её всегда можно найти на официальном сайте.

UNIX Fit заботится о своих покупателях и всегда готов ответить вам на все возникшие вопросы, в том числе и по эксплуатации товара. Для этого достаточно обратиться к продавцу или дилеру, у которого он был приобретен. Уверены, вы с удовольствием будете пользоваться товарами нашего бренда! С брендом **UNIX Fit** вы можете быть уверены, в качестве.

Мы постоянно развиваемся и предлагаем нашим клиентам самые современные и лучшие технологии на рынке. Вся продукция бренда **UNIX Fit** много лет пользуются популярностью не только у взрослых, но и у их детей. Для того, чтобы изучить полный ассортимент продукции, наведите камеру на QR-код и перейдите на наш официальный сайт.

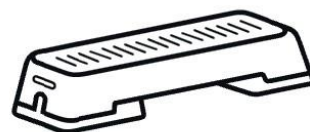

UNIXFIT.RU

СОДЕРЖАНИЕ

Меры предосторожности	4
Список деталей	5
Инструкция по установке	5

МЕРЫ ПРЕДОСТОРОЖНОСТИ

ВНИМАНИЕ:

Не оставляйте вблизи горки опасные, тяжелые, травмоопасные предметы.

- Не устанавливайте горку в непосредственной близости от открытого огня и других мощных источников тепла, в том числе электрических и газовых приборов.
- Не используйте горку, если какая-либо часть изделия повреждена, неисправна или отсутствует.
- Во избежание травм, связанных с запутыванием или удушением, не разрешайте детям брать с собой игрушки, когда они пользуются горкой.
- Никогда не оставляйте детей без присмотра во время катания с горки
- Важно! Максимальный вес ребенка - 45 кг!
- Использование горки разрешается только под присмотром взрослых
- Сохраните данную инструкцию для дальнейшего использования

ПОМНИТЕ:

Утилизация горки ненадлежащим образом может оказать негативное воздействие на окружающую среду. Пожалуйста, утилизируйте в соответствии с местными законами и правилами.

- Обслуживание: протирайте поверхности от пятен сухой тканью. Сборка изделия осуществляется только взрослыми!
- Важную информацию, содержащуюся в данном руководстве, рекомендуется сохранить на будущее.
- Самостоятельная сборка изделия детьми не допускается.

СПИСОК ДЕТАЛЕЙ

Наименование	Кол-во	Наименование	Кол-во
Боковая панель 	2	Вершина горки 	1
Ступенька 	2	Горка 	1
Большая ступенька 	1	Гайка 	2
Большое ограждение 	2	Крестообразная гайка 	24
Малое ограждение 	2	Квадратная гайка 	2

ИНСТРУКЦИЯ ПО УСТАНОВКЕ

Шаг 1. Закрепите малые и большую ступеньки на боковой панели, как показано на рисунке. Используйте крестообразные гайки.

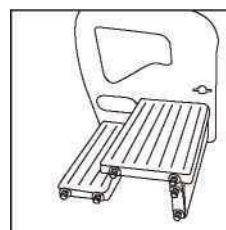
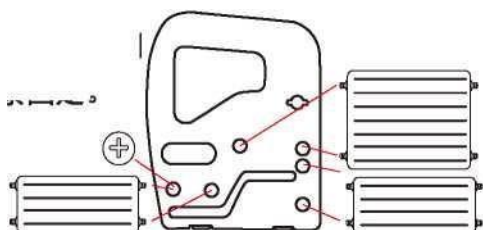

Шаг 2. Установите вторую боковую панель с другой стороны, как показано на рисунке. Проверьте надежность крепления всех гаек. На этом сборка лесенки завершена!

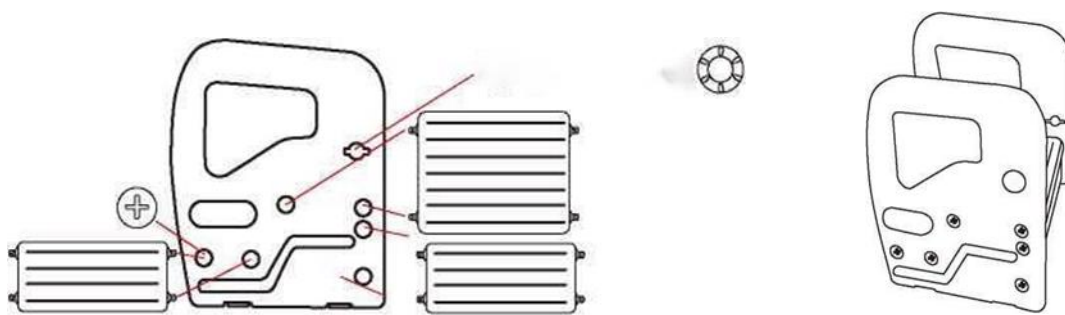

Шаг 3. Соедините вместе малые и большие элементы ограждения с помощью крестообразных и квадратных гаек. Далее с помощью крестообразных гаек прикрепите ограждения к горке.

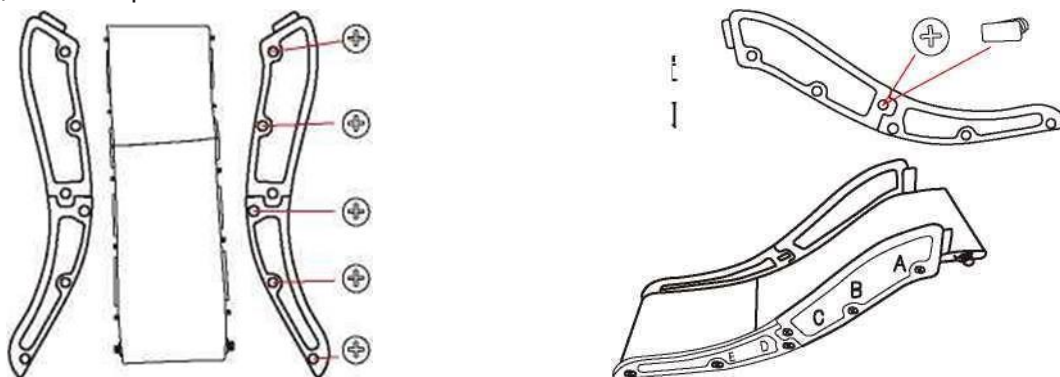

Шаг 4. На время отсоедините боковую панель лестницы и скрепите вместе горку и лесенку с помощью гаек. Надежно затяните.



Шаг 5. Закрепите на место боковую панель. На этом сборка горки завершена!

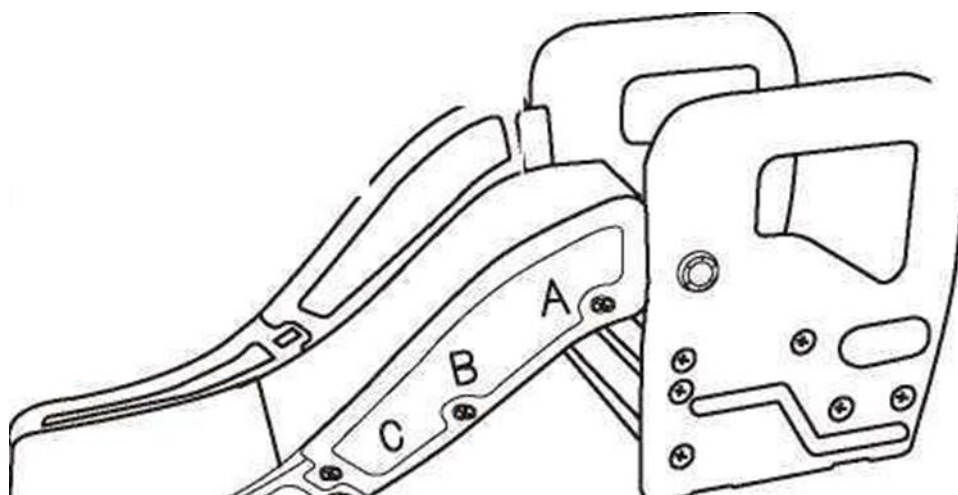

Развивайтесь вместе с **UNIX** **KIDS** 