

КАЧАЛКА-БАЛАНСБОРД-ТРАНСФОРМЕР UNIX KIDS MONSTER (2 IN 1)



ВАЖНО

Перед использованием устройства внимательно прочитайте инструкцию. Сохраните настоящее руководство для дальнейшего использования.

Характеристики продукта могут отличаться от представленных на фотографиях и могут быть изменены производителем без предварительного уведомления.



Рады приветствовать вас, пользователи продукции **UNIX Kids!**

Мы благодарны, что ваш выбор был остановлен на продукции нашего бренда. Для того чтобы обеспечить вашу максимальную сохранность, команда **UNIX Kids** просит вас с вниманием отнестись к изучению инструкции перед использованием! В случае если инструкция в дальнейшем будет потеряна, её всегда можно найти на официальном сайте.

UNIX Kids заботится о своих покупателях и всегда готов ответить вам на все возникшие вопросы, в том числе и по эксплуатации товара. Для этого достаточно обратиться к продавцу или дилеру, у которого он был приобретен. Уверены, вы с удовольствием будете пользоваться товарами нашего бренда! С брендом **UNIX Kids** вы можете быть уверены, в качестве.

Мы постоянно развиваемся и предлагаем нашим клиентам самые современные и лучшие технологии на рынке. Вся продукция бренда **UNIX Kids** много лет пользуются популярностью не только у взрослых, но и у их детей. Для того, чтобы изучить полный ассортимент продукции, наведите камеру на QR-код и перейдите на наш официальный сайт.



UNIXFIT.RU

СОДЕРЖАНИЕ

Меры предосторожности.....	4
Описание изделия.....	4
Список деталей.....	5
Инструкция по сборке.....	6

МЕРЫ ПРЕДОСТОРОЖНОСТИ

Пожалуйста, сохраните эту инструкцию для дальнейшего использования

ВНИМАНИЕ:

- Сборка изделия должна производиться только взрослыми людьми. Рекомендуется размещать конструкцию на ровной, чистой поверхности
- Использование лошади-качалки допускается только под присмотром взрослых. Залезать на нее строго запрещено
- Храните и эксплуатируйте изделие подальше от источников огня и электропитания.
- Перед началом сборки убедитесь, что вы выбрали достаточно просторное место размещения изделия.
- Размещайте качалку в хорошо освещенных помещениях.
- Не допускается размещение изделия в воде или вблизи источников влаги.
- Качалка не может быть использован в перевернутом виде
- Перед использованием изделия убедитесь, что все его компоненты надежно закреплены
- Не разрешайте детям играть с упаковочными материалами: пожалуйста, сохраните их в надежном месте. Регулярно очищайте изделие губкой, мыльной водой или другим неагрессивным чистящим средством, гарантирующим безопасность здоровья ребенка.
- Рекомендуемый целевой возраст – от 72 месяцев.

ОПИСАНИЕ ИЗДЕЛИЯ

Наименование: лошадка-качалка-балансировочная доска 2 в 1





Возраст ребенка: от 1 года

Стандарт: EN71.ASTM963

Материал: Премиум-ПЭВП

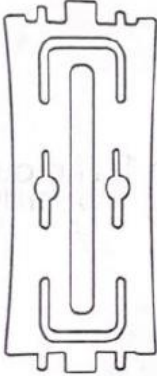
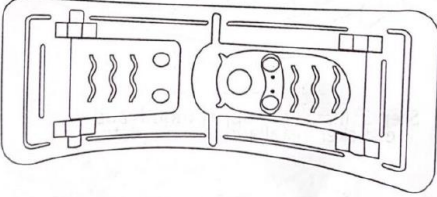
Использование: в помещениях, а также вне помещений

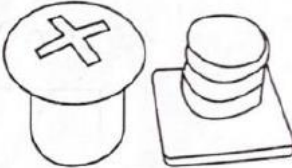
СПИСОК ДЕТАЛЕЙ

	
Основание сиденья 1 шт.	Основание 1 шт.
	
Маленький винт 4 шт.	Большой винт 2 шт.
	
Затягивающая гайка 1 шт.	Рот 1 шт.

ИНСТРУКЦИЯ ПО СБОРКЕ

Шаг 1: поднимите обе части вверх

Шаг 2: установите и зафиксируйте 4 маленькими винтами основание сиденья

Шаг 3: установите рот и наклейте наклейку.

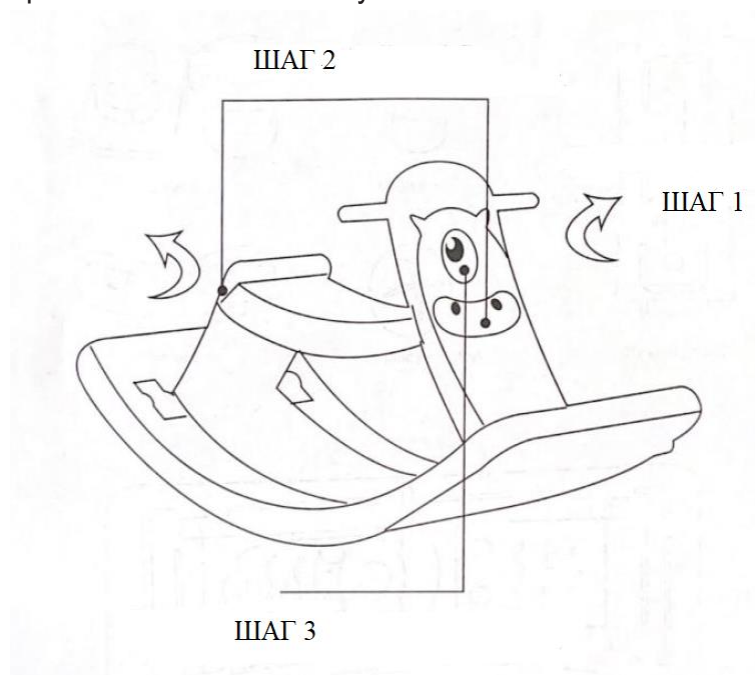

Каждый раз перед использованием проверяйте, правильность и надежность крепления всех деталей.

**Развивайтесь
вместе с *UNIX* *KIDS***

